

ミーティングレポート

1. 実施日 6/20、6/21、6/23、6/24、6/25

2. 今週の目標 補償信号の抽出

3. 実施内容

$f_{CEO A}$ 、 $f_{CEO B}$ のビートを参照信号とし、 $f_{CEO A}$ をロック。

4. 実験結果



図1 制御系



図2 $f_{CEO A}$ (linear scale)

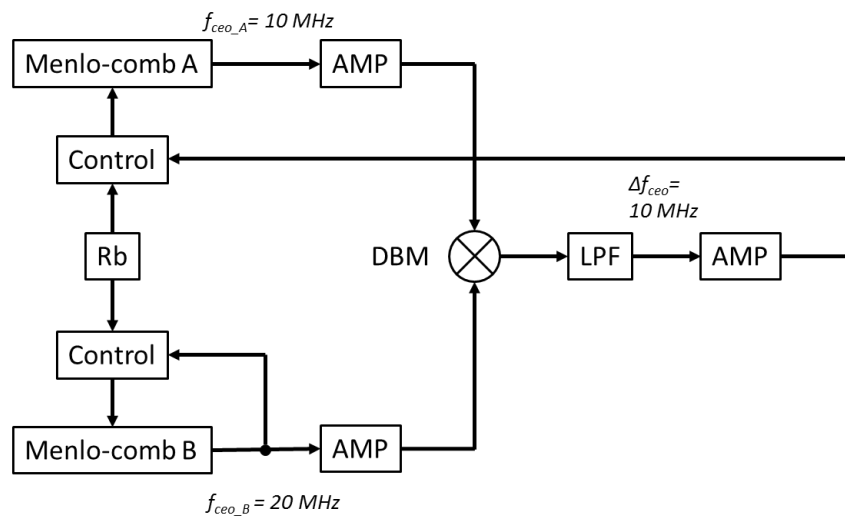

図3 $f_{CEO A}$ (log scale)

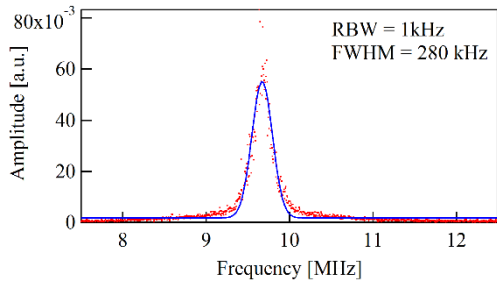

図4 $f_{CEO B}$ (linear scale)

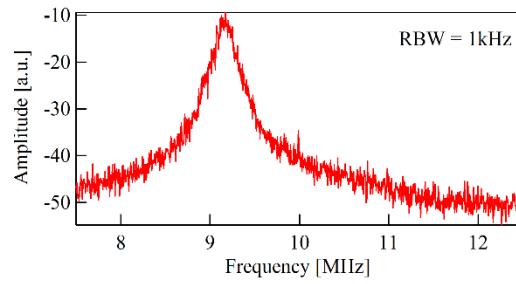

図5 $f_{CEO B}$ (log scale)

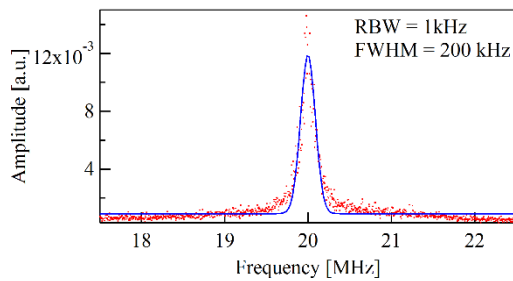

図 6 $f_{CEObeat}$ (linear scale)

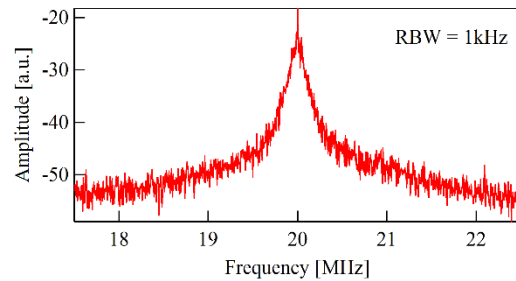

図 7 $f_{CEObeat}$ (log scale)

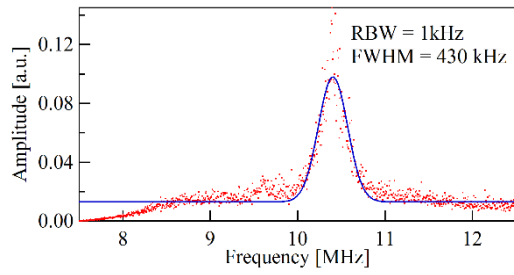

図 8 f_{CEO} 揺らぎ

安定性が悪く、ロックできているとは言えない。

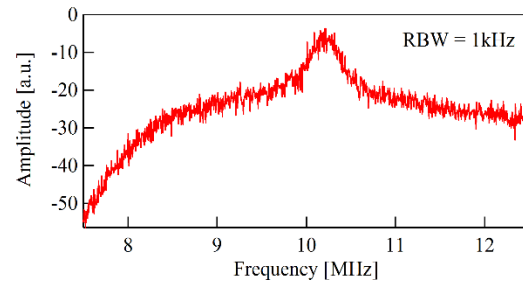
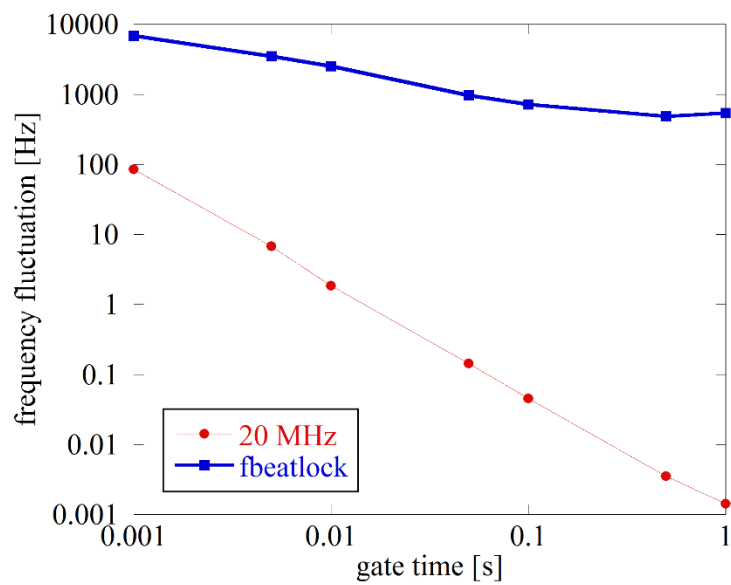
5. 来週的目標

T/O の自作を検討？